

Dell™ Streak Pro

用户手册



注意、小心和警告



注意：“注意”表示可帮助您更好地使用此智能手机的一些重要信息。



小心：“小心”表示如果不遵守使用说明可能造成硬件损坏或数据丢失。



警告：“警告”表示可能造成财产损失、人员受伤甚至死亡。

本文档中的信息如有变更，恕不另行通知。

© 2011 Dell Inc. 保留所有权利。

未经 Dell Inc. 书面同意，严禁以任何形式复制这些资料。

本文中使用的商标：Dell™ 和 DELL 标志是 Dell Inc. 的商标。

Adobe Acrobat® 是 Adobe Systems Incorporated 的商标，可能已在特定司法管辖区注册；Microsoft®、Windows®、Excel® 和 Powerpoint® 是 Microsoft Corporation 在美国和/或其他国家（地区）的商标或注册商标。

Bluetooth® 是 Bluetooth SIG, Inc. 的注册商标，Dell 依照许可使用。

本文档中使用的其他商标和商业名称是指拥有这些标志的实体或其产品名称。Dell Inc. 对其自身之外的商标和商业名称不拥有任何所有权。

2011 年 7 月

A00

美国联邦通讯委员会 (FCC) 声明

此智能手机符合 FCC 规则第 15 部分的要求。其运行符合以下两个条件：

- 1) 此智能手机不会造成有害干扰
- 2) 此智能手机必须承受任何接收到的干扰，包括可能导致此智能手机异常操作的干扰。

FCC RF 辐射声明：

在佩戴使用时，若使用的附件不含金属且手机离身体至少 1.0 厘米，经测试，该手机符合 FCC RF 辐射指南标准。使用其他附件则不确保能符合 FCC RF 辐射指南标准。

目录

1	设置您的 Dell Streak Pro 智能手机	7
	准备使用您的智能手机	7
	开启您的智能手机	9
	关闭您的智能手机	10
	关闭屏幕	10
2	Dell Streak Pro 智能手机特性	11
	触摸屏	16
	画面方向	22
	快捷方式、应用程序和小工具	22
	桌面	23
	自定义您的主画面	26
	状态栏	31
	快捷按钮	34
	应用程序导航	34
3	使用您的 Dell Streak Pro 智能手机	35
	拨打电话	35
	管理联系人	41

短信	44
弹出菜单	49
百度输入法	50
百度搜索小工具	55
电源控制小工具	56
管理智能手机设置	57
4 Internet	59
连接到网路	59
浏览网页	63
电子邮件	66
百度应用程序	68
贴吧	80
掌上百度	80
5 应用程序	82
相机	82
将文件复制到手机存储或从手机存储复制文件	87
蓝牙	88
照片和视频	91
音乐	94
日历	97

计算器	97
时钟	97
下载内容	98
天气	98
记事本	98
金山词霸	98
文件管理	99
收音机	99
6 自定义您的 Dell Streak Pro 智能手机	100
更改显示设置	100
更改声音和铃声设置	101
手动设置日期、时间和时区	102
设置语言	102
设置电池模式	102
7 保护您的 Dell Streak Pro 智能手机	103
使用数字密码保护智能手机的数据	103
使用字符密码保护智能手机的数据	103
使用 micro-SIM 锁定密码保护 micro-SIM 卡	104

8	故障排除	105
9	索引	111

1 设置您的 Dell Streak Pro 智能手机

准备使用您的智能手机

1 打开 micro-SIM 和 microSD 卡盖

用手指打开 micro-SIM 和 microSD 卡盖。

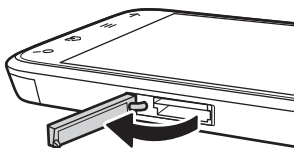

2 安装 micro-SIM 卡和 microSD 卡

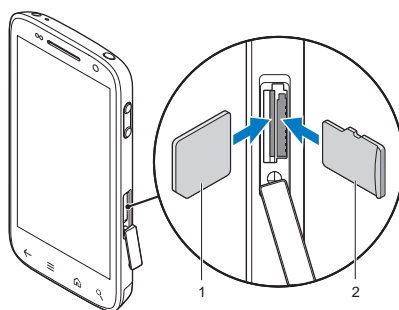

1 micro-SIM 卡

2 microSD 卡



注意：micro-SIM 卡的接触面必须朝向手机正面，microSD 卡的接触面必须朝向手机背面。

 **注意：** micro-SIM 卡和 microSD 卡可能未预装，需要另外购买。

3 关闭 micro-SIM 和 microSD 卡盖

4 为智能手机充电

第一次打开包装时，电池未完全充电。

a 将 USB 线的 micro USB 接头插入智能手机上的接口。

b 将线缆的另一端插入 USB 充电器。

c 将 USB 充电器插入电源插座，直至电池充电完毕。

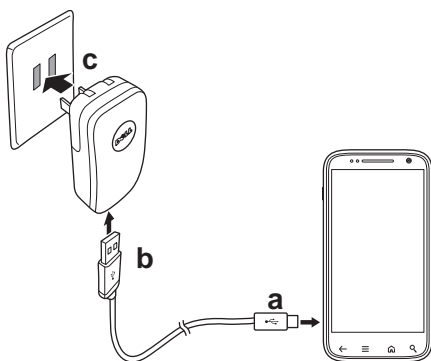

 **注意：** 请在温度为 -10°C 到 45°C 的环境中为此智能手机充电。

 **注意：** 当连接到电源插座时，此智能手机可在两小时内充电完毕。

 **注意：** 如果使用电脑对此智能手机充电，请将 USB 线的 micro USB 接头连接到智能手机，将线缆的另一端连接到电脑上的 USB 接口。

 **注意：** USB 墙壁充电器插头的类型可能因您购买此智能手机时所在的国家 / 地区不同而存在差异。

 **注意：** 电池经密封处理，不可更换。如要更换电池，请将其带至离您最近的客户服务中心。请勿自行维修本智能手机。

开启您的智能手机

 **注意：**请在温度为 -10°C 到 55°C 的环境中使用此智能手机。

- 1 按住电源按钮，开启您的智能手机。操作系统启动。
- 2 如果您的 micro-SIM 卡被个人识别码 (PIN) 锁定，请按屏幕键盘上相应的数字键键入 PIN。按**确定**按钮，确认您的输入。
- 3 如果屏幕已自动锁定，可以向下拖动锁定按钮  解锁屏幕。

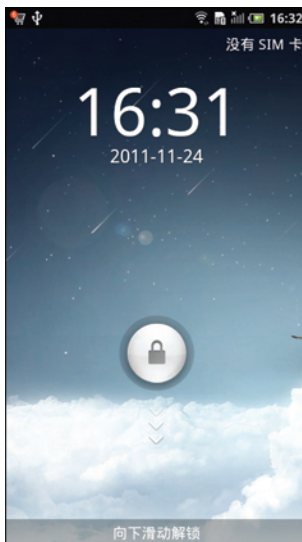

- 4 此时，可以使用智能手机了。

关闭您的智能手机

- 1 按住电源按钮。
- 2 按屏幕上的**关机**选项。



关闭屏幕



智能手机和屏幕都处于开启状态时，按电源按钮会关闭屏幕。

-  **注意：** 如果智能手机处于开启状态，而屏幕处于关闭状态，按电源按钮会开启屏幕。

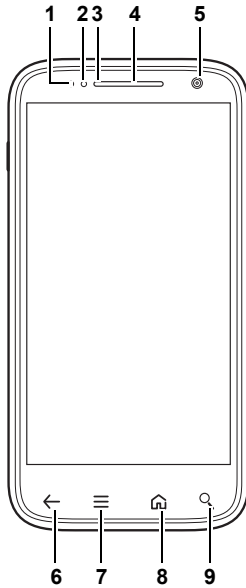
2 Dell Streak Pro 智能手机特性



特性	功能
1 接近传感器	当智能手机贴近脸部拨打或接听电话时，自动关闭屏幕，以防意外触碰屏幕。
2 环境光线传感器 (ALS)	根据周围环境光线状况，控制屏幕的亮度。

特性	功能
3 电池状态指示灯	指明电池状态： <ul style="list-style-type: none"> • 绿色：电池电量全满。 • 白色：电池正在充电。
4 听筒	用于收听手机通话。
5 正面相机	供视频电话使用。
6 返回按钮 ←	按下可返回前一个画面，关闭对话框、菜单或弹出消息，以及退出键盘。
7 菜单按钮 ≡	按下可打开或关闭弹出菜单，菜单中显示的是当前应用程序的可用选项，您可以在当前画面上执行的选项。
8 主画面按钮 	<ul style="list-style-type: none"> • 按下可返回主画面。 • 按住：可快速查看最近使用过的应用程序。
9 搜索按钮 	<ul style="list-style-type: none"> • 按下可搜索此智能手机中的项目（如联系人或音乐文件），或者使用百度搜索引擎搜索网页。参见第 55 页的 "百度搜索小工具"。 • 按住可激活语音搜索。

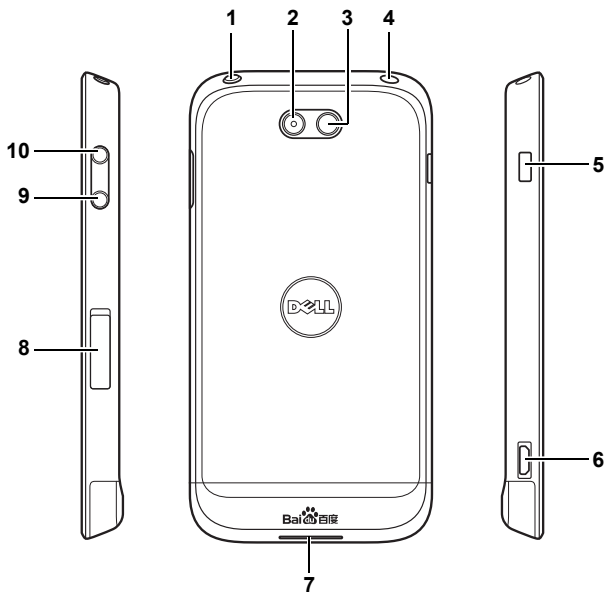

特性

1 电源和休眠 / 唤醒按钮

功能

- 智能手机关机时，按住此按钮开启智能手机。
- 如果智能手机处于开启状态，而屏幕处于关闭状态，按此按钮会开启屏幕。
- 如果智能手机和屏幕都处于开启状态，
 - 按此按钮会关闭屏幕。
 - 按住此按钮可选择下面一个选项：
 - 静音模式：**此智能手机设成振动模式；除闹钟外，所有声音均被禁用。
 - 打开飞行模式：**选择时禁用所有无线连接。
 - 关机：**关闭智能手机。
 - 重启：**重新启动智能手机。

特性	功能
2 相机闪光灯	在拍摄照片和视频时使用。
3 相机镜头	拍摄照片和视频。
4 耳机插孔	连接耳机
5 响铃 / 静音开关	<p>切换响铃和静音模式。</p> <ul style="list-style-type: none"> 向前拨动开关启用静音模式。图标  出现在状态栏中。 向后拨动开关启用响铃模式。
6 Micro USB 接口	<ul style="list-style-type: none"> 连接 USB 线，以便将文件传送到电脑。 连接充电器，以便对智能手机充电。
7 扬声器	在播放视频和音频时输出音频。
8 micro-SIM 和 microSD 卡盖	保护 micro-SIM 卡和 microSD 卡。
9 减小音量按钮	<ul style="list-style-type: none"> 在播放音乐或视频剪辑等媒体时： <ul style="list-style-type: none"> 按此按钮使媒体音量减小一级。 按住此按钮连接减小媒体音量。 接到来电时，按此按钮使响铃静音。 在所有其他情况下： <ul style="list-style-type: none"> 按此按钮使响铃音量减小一级。 按住此按钮连接减小响铃音量。

特性	功能
10 增大音量按钮	<ul style="list-style-type: none">• 在播放音乐或视频剪辑等媒体时：<ul style="list-style-type: none">- 按此按钮使媒体音量增大一级。- 按住此按钮连接增大媒体音量。• 接到来电时，按此按钮使响铃静音。• 在所有其他情况下：<ul style="list-style-type: none">- 按此按钮使响铃音量增大一级。- 按住此按钮连接增大响铃音量。

触摸屏

此智能手机配备多点触摸屏。您可以通过触摸屏表面来操作此智能手机。

手指动作

您可以：

轻触

用手指在屏幕上轻按一下。

- 选择屏幕上的项目，包括选项、条目、图像和图标。
- 启动应用程序。
- 按屏幕上的按钮。
- 使用屏幕键盘或数字键盘输入文本。



手指动作

您可以：

按住

用手指按住屏幕。

移动主画面上的项目。



手指动作**您可以：**

拖动

- 1 用手指按住屏幕上的一个项目。
 - 2 在手指不离开屏幕的情况下，将手指移到所需的位置。
 - 3 抬起手指时，项目放置于所需的位置。
- 在屏幕上移动图像和图标等项目。



手指动作

您可以：

滑动

在屏幕上垂直或水平滑动手指。

滚动浏览主画面、网页、列表、条目、照片缩略图、联系人等。



手指动作

您可以：

缩小

在屏幕上合拢两个手指。

缩小图像或网页视图。



手指动作

您可以：

放大

在屏幕上张开两个手指。

放大图像或网页视图。



画面方向

为达到最佳观看效果，画面方向会根据您手持智能手机的方式自动切换成纵向或横向格式。

 **注意：** 主画面总是以纵向格式显示，不会自动变成横向格式。从易商店下载的应用程序有可能不支持画面方向自动切换至横向或纵向格式。

 **注意：** 如要改变默认行为，请按  →  → **设置** → **外观和亮度** → **高级** → **自动旋转屏幕**。

快捷方式、应用程序和小工具

快捷方式 - 一种链接，将链接添加到主画面上后，可快速访问相应的应用程序或者访问包含联系人或书签的文件夹。

应用程序 - 这些软件用于执行特定任务。此智能手机预装了许多应用程序，您还可以从易商店下载更多应用程序。

小工具 - 一种显示在主画面上的小应用程序，可显示活动主屏幕窗口或您喜爱的应用程式或网页服务的空间。



桌面

桌面由七个不同的主画面组成。桌面上显示应用程序图标和预定义的小工具，您可以通过它们快速方便地访问您常用的应用程序、开心网帖子、音乐、图片等等。



您可以根据个人喜好自定义桌面：重新排列应用程序图标；添加您自己的小工具；或将您喜爱的图片设为桌面壁纸。

 **注意：**有关如何使用小工具的详细信息，请参见第 26 页的 "将项目添加到主画面"。

 **注意：**如要从任何位置返回主画面，请按 .

 **注意：**本手册中介绍的小工具的可用性和功能性因地域和软件版本不同而异。您可以在 **设置 > 系统设置 > 系统更新**，以查看可用软件的最新版本。

桌面导航

- 在桌面上水平滑动，直至显示所需的主画面。



- 在首要主画面上，按 ，然后按所需的主画面。



快速切换主画面

如要转到特定的主画面，请按相应的点。

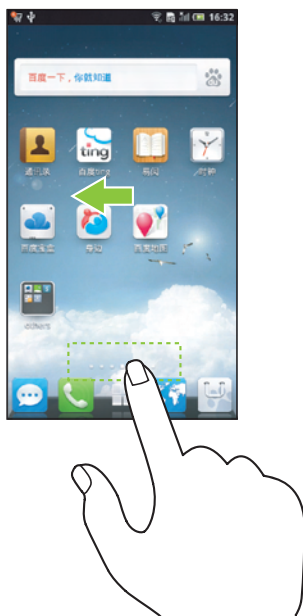

自定义您的主画面

将项目添加到主画面

添加小工具和应用程序以显示您喜爱的应用程序或网络服务相关的活动主画面窗口，如模拟时钟、音乐播放器、百度快速搜索框、或日历。

按三→添加→小工具或应用程序。



- 1 滑动时滚动可用的主画面。
- 2 按住一个小工具或应用程序图标，然后将图标拖放到您要添加项目的主画面。
- 3 按下时返回主画面。
- 4 按下时查看您可以添加到主画面的应用程序。
- 5 按下时查看您可以添加到主画面的小工具。

添加快捷方式

- 1 切换到可用的主画面。
- 2 按三→添加→快捷方式。
- 3 想要添加至主屏幕的快捷方式项目。

项目	步骤
联系人	<ol style="list-style-type: none">1 滑动联系人条目以找到所需的联系人。2 按所需的联系人以在当前主画面上创建快捷方式。
设置	<ol style="list-style-type: none">1 滑动设置列表以找到所需的设置。2 按所需的设置以在当前主画面上创建快捷方式。
书签	<ol style="list-style-type: none">1 滑动书签列表以找到所需的书签。2 按所需的书签以在当前主画面上创建快捷方式。
直接拨打	按所需的电话号码以在主画面上创建快捷方式。您可以通过按快捷方式直接拨打号码。
直接发送短信	按所需的电话号码以在主画面上创建快捷方式。您可以通过按快捷方式直接撰写并向该号码发送信息。

从主画面上删除项目

- 1 按住要移动项目的图标，直到项目放大并且可以移动。
- 2 将其拖动到屏幕顶部显示的。
- 3 当图标变成红色时松开手指。



重新排列项目

您可以按任意顺序重新排列应用程序和小工具的图标。

- 1 按住要调整位置的项目，直至其放大并可以移动。智能手机会振动一下以指明该项目的移动模式已激活。
- 2 在手指不离开屏幕上项目的同时，将项目拖动到屏幕上的另一个位置。
- 3 在所需的位置上松开项目。

按文件夹组织主屏幕快捷方式

创建主画面文件夹

- 1 按住一个快捷方式使其变得可移动。
- 2 将该项目拖放到您希望分组在同一文件夹的另一个项目方。这样就创建了一个新文件夹。

 **注意：** 小工具和文件夹不能移到文件夹内。

打开主画面文件夹

- 1 按文件夹以显示文件夹的内容。
- 2 按所需的快捷方式可运行应用程序。



关闭主画面文件夹

按←关闭文件夹。

向文件夹中添加主画面项目

- 1 按住一个快捷方式使其变得可移动。
- 2 将该项目拖放到所需文件夹。

从文件夹中删除主画面快捷方式

- 1 按主画面上的一个文件夹以查看其内容。
- 2 按住一个快捷方式使其变得可移动。



- 3 将项目从文件夹内拖放到主画面上，或者将其拖放到屏幕顶部显示的  以删除该项目。

变更文件夹名称

- 1 按文件夹名称以打开屏幕键盘。
- 1 按 " 百度输入法上的  " 确认。

更换壁纸

您可以从智能手机的预设壁纸中或从图库保存的图片中选择壁纸，或者拍摄一张照片并设为壁纸。

- 1 按  →  → **壁纸**。
- 2 按 **图库**、**动态壁纸** 或 **壁纸**。
 - 按 **图库** 以打开图库应用程序，从您的收藏中选择一个图片，或者拍摄一张照片，将其设为壁纸。在设为壁纸前，您可以裁剪图片。有关图片处理的详细信息，请参见第 91 页的 " 照片和视频 "。
 - 按 **动态壁纸**，从智能手机预设的动态壁纸中选择壁纸。水平滑动以浏览壁纸，按下时可在屏幕上预览壁纸。
 - 按 **壁纸**，从智能手机预设的壁纸中选择壁纸。在屏幕底部滑动缩略图，按下时可预览图片。
- 3 按 **保存** 或 **设置壁纸**。



状态栏

主画面顶部的状态栏显示通知、状态和时间等区域。

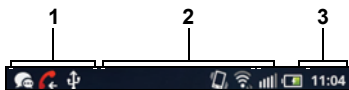

1 通知区域	<ul style="list-style-type: none">通知区域显示通知图标，以告知您未接电话、新电子邮件、短信等。按住状态栏并向下拖动可查看按时间先后顺序列出的通知，按一个通知可查看所需的消息、电子邮件或未接电话记录。
2 状态区域	<ul style="list-style-type: none">显示状态图标，以指明此智能手机的当前状态，如电池电量、充电进度、闹钟设置、网络连接等。按住状态栏并向下拖动可查看当前使用的运营商、电池剩余电量等信息。您可以启用或禁用 Wi-Fi、移动数据连接和蓝牙等开关。
3 时间区域	显示当前时间。

状态区域还可能显示下面一些图标：

 设置了闹钟	 连接了 3G 数据网络
 电池电量状态 — 100% 全满	 3G 数据网络使用中
 电池电量低，需要充电	 连接了 GPRS 数据网络
 电池电量非常低，需要立即充电	 GPRS 数据网络使用中
 电池正在充电	 连接了 EDGE 数据网络

 启用了振动模式	 连接了 HSPA 数据网络 (仅适用于特定运营商版本)
 启用了静音模式	 HSPA 数据网络使用中 (仅适用于特定运营商版本)
 麦克风已静音	 漫游信号强度 — 强
 免提听筒已开启	 已连接到 Wi-Fi 网络
 信号强度 — 强	 发现了一个 Wi-Fi 网络
 无信号	 未插入 micro-SIM 卡
 启用了飞行模式	 启用了 GPS 卫星功能
 启用了蓝牙	 正在从 GPS 卫星接收定位数据
 已连接到一个新的蓝牙设备	 正在执行数据同步
 已连接耳机	 系统更新可用
 EDGE 数据网络使用中	

通知区域还可能显示下面一些图标：

 未接电话	 microSD 卡已满
 正在通话	 连接了 USB 线
 通话保持	 一些通知未显示
 启用了呼叫转移	 正在播放歌曲
 正在使用蓝牙耳机通话	 正在下载
 新电子邮件	 下载完毕
 新短信 / 彩信	 系统更新可用
 短信 / 彩信传递问题	 应用程序更新可用
 新语音留言	 正在准备 microSD 卡
 即将到来的日历事件	 microSD 卡可安全移除
 登录或同步问题	

快捷按钮

利用主画面底部的快捷按钮，您可以快速访问应用程序菜单以及一些主要功能。





1 信息按钮	按下时打开 信息 应用程序以发送短信。
2 电话按钮	按下时打开 电话 应用程序以拨打电话。
3 应用程序按钮	<ul style="list-style-type: none">• 按下时查看此智能手机中安装的所有应用程序。• 按住时显示主画面的缩略图。
4 浏览器按钮	按下时打开 浏览器 应用程序。
5 易商店按钮	按下时打开 易商店 应用程序。

应用程序导航

您可以找到此智能手机中安装的所有应用程序，包括从易商店下载的应用程序。

打开应用程序

- 1 按  → 。
- 2 在主画面上垂直滑动以找到所需的应用程序。
- 3 按图标以启动应用程序。

 **注意：**如要将一个应用程序的图标添加到主画面，请按住所需的应用程序图标，然后将其拖放到屏幕顶部显示的其中一个主画面。

3 使用您的 Dell Streak Pro 智能手机

拨打电话

拨打电话

如要拨打电话，请按主画面上的  以快速打开电话应用程序。

拨打电话



- 1 按一下后可移动光标。
- 2 随着您键入数字，此处显示联系人中匹配的联系人。按下时可从列表中选择一个人。
- 3 使用屏幕拨号键盘键入要拨叫的号码。

-
- 4 按下时拨打所键入的号码。

 - 5 按下时将所键入的号码保存到联系人中。

 - 6 按下后可从群组联系人列表选择一个联系人。按联系人的电话号码进行呼叫，或者按  发送短信。

 - 7 按下后可以查看通话记录，呼叫来电者或向其发送短信，将来电者保存到联系人中或在联系人中查看来电者。
注意： 如要清除通话记录中的所有通话，请按**编辑**。按要删除的通话记录上的复选框，然后按**删除**。

 - 8 按下后可从联系人列表选择一个联系人。按联系人的电话号码进行呼叫，或者按  发送短信。

 - 9 按下时可打开屏幕拨号键盘。

 - 10 按下时清除不正确的数字。

 - 11 按一个通话记录可以查看通话信息，呼叫来电者或向其发送信息，将来电者保存到联系人中或在联系人中查看来电者。有关如何使用联系人的详细信息，请参见第 41 页的“管理联系人”。

 - 12 按下时可从通话记录拨打所需的电话号码或联系人。
-

拨打带分机的号码

- 1 使用屏幕拨号键盘键入要拨叫的号码。
- 2 按住拨号键盘上的星号键，直至“,”显示出来。
- 3 键入分机号码。
- 4 按  拨打电话。

拨打国际电话

- 1 按住拨号键盘上的数字键 0，直至显示“+”。
- 2 输入国家（地区）代码、区号、以及电话号码。
- 3 按  拨打电话。

收听语音留言

按住拨号键盘上的数字键 1 可拨叫您的语音信箱。

 **注意：**如果您的 micro-SIM 卡中未存储语音信箱号码，会提示您输入一个号码。按**添加号码**输入并保存您的语音信箱号码。

接听或拒接来电



• 向下滑动  以接听来电。

• 向上滑动  以拒接来电。

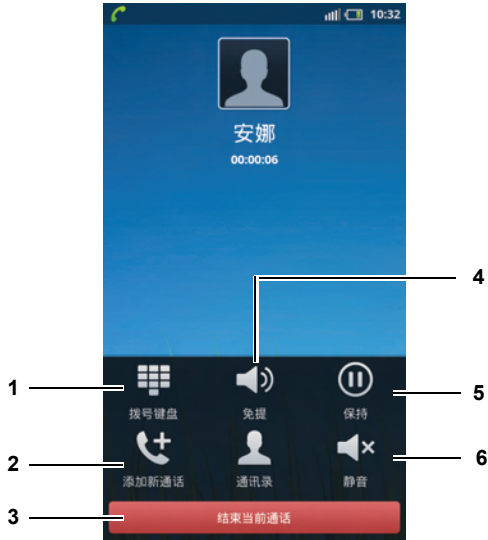

通话期间的控制



1	拨号键盘	按下时打开拨号键盘以进行拨号。
2	添加通话或合并通话	<ul style="list-style-type: none">按添加通话可弹出拨号键盘并拨打另一个电话。第一个通话自动被保留。按合并通话可连接当前通话和保持的通话，从而召开电话会议。
3	结束按钮	按下时结束当前通话或取消拨号。
4	免提	按下时开启或关闭免提。  警告： 在将智能手机贴近耳部之前，务必关闭免提，否则可能损害您的听力。
5	保持	按下时使当前通话进入保持状态。再按一次恢复已保留的通话。
6	静音	按下时使麦克风在通话期间静音。

调整通话设置

您可以根据个人需要更改通话设置，或者启用您的网络服务提供商所提供的呼叫服务。

按  →  → **设置** → **通话**。

固定拨号号码 (FDN)	限制向固定拨号列表中的电话号码拨出电话。启用此项服务，您需要输入 micro-SIM 卡的 PIN2 ，该代码可从您的网络服务提供商处获得。
语音信箱	<ul style="list-style-type: none">• 语音信箱服务：显示您的运营商的名称。• 语音信箱设置：存储与 micro-SIM 卡中语音信箱号码不同的另一个号码。
IP 拨号设置	<ul style="list-style-type: none">• 启用 IP 电话：滑动开关以启用或禁用 IP 电话功能。• 本机号码：存储此智能手机的 ID 号码，以便在拨打 IP 电话时显示。• 设置 IP 拨号前缀：存储在拨打 IP 电话时使用的前置号码。
云端骚扰提醒	启用云端骚扰提醒功能。

其他通话设置

- **来电转接：**当您的手机占线、无法接通、不接听时或者当您希望总是转接来电时，将来电转接到指定的电话号码。
如要启用来电转接，请输入要转接到的号码或者按  从联系人列表中选择一个联系人，然后按**启用**。
注意： 您的网络服务提供商必须支持来电转接功能，此智能手机才能使用来电转接。
 - **其它设置：**
 - **本机号码：** 根据设置，在屏幕上显示本机号码。
注意： 您的网络服务提供商必须支持本机号码功能，此智能手机才能显示本机号码。
 - **来电等待：** 当您正在通话时，通过来电等待提示音或消息来告知您有新来电。
注意： 为了使用来电等待，您需要向服务提供商申请此项服务。
-

管理联系人

如要查看和管理联系人，请按  →  → **通讯录**  或者按  → **通讯录** 。

添加新联系人

按**新建**。



- 1 按下时保存联系人。
- 2 按下时可拍摄一张照片或从**图库**应用程序中选择一张图片，以用作该联系人的可视呼叫者 ID。
- 3 按下可添加新电话号码项目，如**住宅**号码。
- 4 按下可将默认信息标签换成您从**选择标签**列表中选择的另一个标签，例如从**手机**电话号码变为**住宅**电话号码。
- 5 按下时可添加更多项目，如来电铃声、电子邮件和即时通讯。
- 6 按下时从当前信息类别中删除该项目。

7 使用屏幕键盘输入联系人名称。

8 按下时取消添加新联系人并返回您的联系人列表。

查找联系人

- 1 如要查找一个联系人，您可以：
 - 滑动联系人列表，直至找到该联系人。
 - 按搜索框，然后键入该联系人的全名或前几个字 / 字母。屏幕上显示匹配的联系人。
- 2 找到联系人后，按该联系人的条目可以查看其详细信息。











呼叫、发送电子邮件或发送消息给联系人

- 1 在联系人列表中，按所需的联系人。
- 2 按下面一个选项：**呼叫**、**电子邮件**、**发送信息**、**QQ 聊天**。

联系人设置

如要查看联系人设置，您可以：

- 按  →  → **设置** → **通讯录**。
- 在主画面上按  →  → **通讯录** ，然后按  → **设置**。
- 按  → **通讯录**，然后按  → **设置**。

黑名单	您可以输入一个号码或选择一个联系人，以屏蔽其来电或短信。
导入 / 导出联系人	您可以将联系人从 micro-SIM/microSD 卡导入到手机，或者将联系人从手机导出到 microSD 卡。
与服务器同步	您可以通过 Internet 连接来同步您个人百度帐户中存储的联系人。登录到百度帐户，然后启用自动同步或指定同步周期。

短信

如要撰写、发送和阅读短信 (SMS) 或彩信 (MMS)，请按主画面上的 。



短信画面打开，其中的信息或信息会话列表分别代表所有已接收的信息、已发送的信息以及草稿信息。

 **注意：** 有关信息会话的信息，请参见第 47 页的 "接收短信和彩信"。

撰写和发送短信

- 1 在短信画面上，按**新建**。撰写画面打开。
- 2 在**收信人**栏中，键入收信人的手机号码或联系人名称。随着您键入电话号码或联系人名称，手机号码匹配的联系人出现在**收信人**栏的下方。按一个匹配的联系人以输入该联系人的手机号码，或者继续键入所需的电话号码。

 **注意：** 如要向多个接收者发送信息，请重复步骤 2 以输入更多手机号码。键入 “;” 以输入第二个号码。

 **注意：** 如要从联系人列表中添加收信，请按 ，选择一个联系人，然後按**添加**。



- 3 按**输入信息**文本字段以开始撰写信息。
- 4 按**发送**按钮以发送短信。



撰写和发送彩信

- 1 在**收信人**栏中，键入接收者的手机号码、电子邮件地址或联系人名称。手机号码或电子邮件地址匹配的联系人出现在**收信人**栏的下方。按一个匹配的联系人，或者继续手动键入所需的电话号码或电子邮件地址。

 **注意：**如要向多个接收者发送信息，请重复步骤 1 以输入更多手机号码。在输入下一个号码之前，先输入“;”。

 **注意：**如要从联系人列表中添加一个收信，请按 ，选择一个联系人，然後按**添加**。

- 2 按**输入信息**文本字段以开始撰写信息。
- 3 编辑信息时，可以按  向信息中插入媒体项目。
- 4 彩信编辑完毕后，按**发送**按钮发送信息。



您可以向彩信中附加下列项目：

图片

- **从图库中选择图片：**打开**图库**应用程序。按图片文件以将其附加到信息中。
- **拍摄照片：**打开**相机**应用程序。拍摄一张照片以将其附加到信息中。有关相机应用程序的信息，请参见第 82 页的“相机”。



联系人详情

- **短信发送：**打开**联系人**应用程序。按一个联系人以通过短信发送联系人信息。
- **彩信发送：**打开**联系人**应用程序。按一个联系人以通过彩信发送联系人信息。

祝福短信

按预设**祝福短信**以将其附加到信息中。



更多

- **从图库中选择视频：**打开**图库**应用程序。按一个视频剪辑以将其附加到信息中。
 - **拍摄视频：**打开**相机**应用程序。拍摄一段视频剪辑，然后将其附加到信息中。有关相机应用程序的信息，请参见第 82 页的 "相机"。
 - **已有音频：**打开**选择音频**菜单。按所需的音频文件，然后按**确定**将文件附加到信息中。
 - **录音：**打开**录音机**应用程序。录制一段音频剪辑以将其附加到信息中。
 - 按  开始录制。
 - 按  停止录制。
 - 按  收听录音。
 - 按**使用此录音**将录音附加到信息中。
-

接收短信和彩信

当收到新的短信或彩信时，根据通知设置，智能手机会响铃、振动或在状态栏中简短显示信息。



新信息图标  会显示在状态栏的通知区域中，以提醒您有新信息。

 **注意：** 如要更改关于新信息的通知设置，请按  →  → **设置** → **声音**。在 **短信** 区域中，您可以选择当收到新信息时的铃声，或者调节铃声音量。

发给和来自同一联系人或号码的短信和彩信将会组成信息会话，这与在线聊天的文本会话类似。您可以查看您和该联系人之间的所有往来信息。信息会话按发送或接收时间排列，最新信息在上面。

阅读短信



如要阅读短信，您可以：

- 当状态栏中显示新信息图标  时，按住并向下滑动状态栏。显示通知列表。按新信息通知以打开并阅读该信息。
- 按  打开信息列表，然后按短信或信息会话以打开并阅读该短信或信息会话。

如果信息中包括：

- 网站链接 — 按该链接可以打开 **浏览器** 应用程序并访问该网站。
- 电话号码 — 按该号码可以打开 **电话** 应用程序并拨打该号码。
- 电子邮件地址 — 按该电子邮件地址可以打开 **电子邮件** 应用程序并撰写电子邮件，以发送到该地址。

查看彩信

- 1 当状态栏中显示新信息图标  时，按住并向下拖动状态栏。显示通知列表。按新信息通知以打开该信息。
或者
按  打开信息列表，然后按彩信或信息会话以打开该信息。
- 2 按所附图片的缩略图可显示图片；按  可播放所附的视频。

 **注意：** 如要将所附的媒体项目保存到 microSD 卡中，请按**保存图片**。

回复短信或彩信

- 1 按信息或信息会话以将其打开。
- 2 在**输入信息**文本字段中键入您的回复信息。
- 3 按**发送**将您的信息发送给收信人。

删除信息会话

- 1 在息列表中，按**编辑**。
- 2 按您要删除的信息会话的复选框图标。要删除全部信息，按**全选**。
- 3 按**删除**确认删除。

编辑信息设置

在信息应用程序中，按菜单按钮 **☰** → **设置** 以更改短信或彩信设置。按照屏幕上的说明进行操作。

弹出菜单

按 **☰** 以打开或关闭弹出菜单，菜单中列出与当前应用程序相关的可用选项，或可以在当前画面上执行的操作。

选择弹出菜单中的选项或项目

- 1 按 **☰** 以打开弹出菜单。
- 2 在弹出菜单中，按所需的项目。
- 3 如果菜单右侧有滚动条，您可以滑动菜单，直至找到所需的项目。
- 4 再次按 **☰** 以关闭弹出菜单。

百度输入法

您可以使用百度输入法来键入文本。当您启动的应用程序或按下的字段需要输入文本时，会打开屏幕键盘。键盘会根据此智能手机的方向而自动切换至纵向或横向模式。

关闭键盘

按键盘按钮  或 。

显示键盘

按一个文本字段。

全键键盘控制



-
- 1**
 - 按下时选择键盘输入法。
 - 按住时打开输入法菜单以选择其他输入法。此区域每次只显示三种输入法。
 - 在键盘上滑动手指可切换到此区域未显示的其他输入法。

 - 2** 按下时访问键盘设置、输入法菜单、以及文本编辑工具。

 - 3**
 - 按下时可在光标所在字段键入字母。
 - 按住时可键入相应语言的重音字母。

 - 4** 按下时可在光标所在字段键入引号。

 - 5** 按下时显示数字键入键盘。

 - 6** 按下时切换键盘语言。

 - 7** 按下时可在光标所在字段键入逗号。

 - 8** 按下时输入一个空格。

 - 9** 按下时显示一个键盘，用于插入标点、符号标。

 - 10** 按下时转到下一个文本字段，没有后续文本字段时关闭键盘。

 - 11** 按下时删除光标左侧已键入的字符、符号或空格。

 - 12** 按下时可查看更多建议的字词。

 - 13** 根据键入的字母，键盘在顶部显示建议的字词。
 - 您可以按一个建议的字词，以将其输入到文本字段中。
-



配置键盘设置

按百度输入法按钮 。

拇指键盘控制

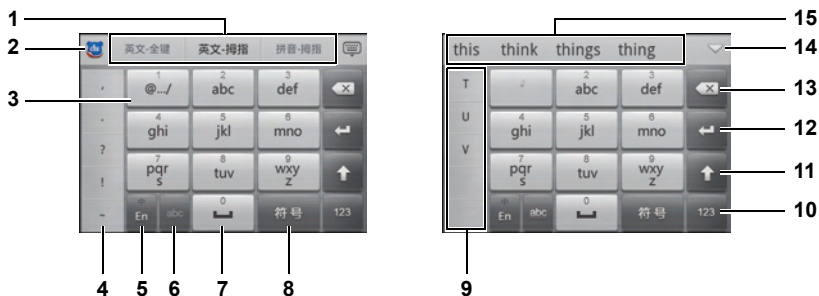
使用拇指键盘输入文本时，通过按住一个键来键入字词的字母。当字词联想模式启用时，按一下每个字母键以完成一个字词，键盘将自动检测字词。



- 按下时选择键盘输入法。
 - 按住时打开输入法菜单以选择其他输入法。此区域每次只显示三种输入法。
 - 在键盘上滑动手指可切换到此区域未显示的其他输入法。
- 按下时访问键盘设置、输入法菜单、以及文本编辑工具。
- 按住时显示一个位置标记，将其拖动到所需的字母或数字。参见第 53 页的 "使用拇指键盘键入文本"。
- 按下时可插入符号。
- 按下时切换键盘语言。
- 按下时启用  或禁用  字词联想模式。若启用此模式，则键入字母时，键盘顶部显示建议的字词。

-
- 7
 - 按下时输入一个空格。
 - 按住时输入“0”。
-
- 8 按下时显示一个键盘，用于插入标点、符号和表情图标。
-
- 9 按下时键入字母。
-
- 10 按下时显示数字键入键盘。
-
- 11
 - 按一下时显示大写键盘，以键入大写字母。
 - 按两下时启用大写锁定模式。
 - 按下时返回小写键盘。
-
- 12 按下时转到下一个文本字段，没有后续文本字段时关闭键盘。
-
- 13 按下时删除光标左侧已键入的字符、符号或空格。
-
- 14 按下时可查看更多建议的字词。
-
- 15
 - 根据键入的字母，键盘在顶部显示建议的字词。
 - 您可以按一个建议的字词，以将其输入到文本字段中。
-

使用拇指键盘键入文本

如果禁用字词联想：

- 1 按住字母键。
- 2 弹出按键时，将手指拖动到所需的字母，以输入该字母。



如果启用字词联想：

- 1 按一下每个字母按键以键入字词。以输入单词“Need”为例，按下按键**6**、**3**、**3**、**3**。此手机在您键入时联想字词，并显示建议的字词列表。
- 2 按一个建议的字词，在文本字段中输入该字词。

创建您的个人词典

在您键入时，键盘使用默认词典来显示建议的字词。您可以创建个人词典，以添加主词典中没有的字词。在建议字词时，键盘还将查阅已添加到个人词典中的字词。

向词典中添加字词

- 1 按 **☰** → **☰** → **设置** → **语言和键盘** → **用户词典**。
- 2 按 **☰** → **添加**。
- 3 在**添加到词典**文本字段中键入所需的字词。
- 4 按**确定**。

编辑词典中的字词

- 1 按 **☰** → **☰** → **设置** → **语言和键盘** → **用户词典**。
- 2 按所需的字词。
- 3 按**编辑**。
- 4 在**编辑字词**文本字段中编辑该字词的拼写。
- 5 按**确定**。

从词典中删除字词

- 1 按 **☰** → **☰** → **设置** → **语言和键盘** → **用户词典**。
- 2 按要删除的字词。
- 3 按**删除**。

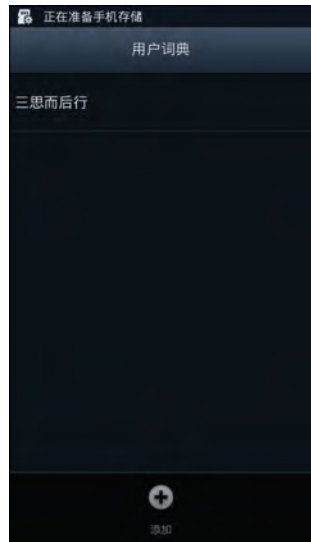

百度搜索

您可以使用百度快速搜索框在百度上查找网站和信息，或者在此智能手机上查找应用程序、联系人或其他本地内容。

通过键入来搜索

- 1 按**百度快速搜索框**。显示屏幕键盘。
- 2 使用键盘在框中键入关键字或文本。
在您键入时，与所键入文本完全或部分匹配的搜索结果显示在搜索框下方。
滚动搜索结果列表，按下查找的结果。
- 3 匹配的应用程序或网址链接会打开。
- 4 如要查看网页，请按所需的链接。



通过语音来搜索

- 1 按住 **Q** 以激活语音搜索。
- 2 说出要搜索的字词或短语，如“给妈妈打电话”、“世界和平”、“北京地图”等。
- 3 匹配的应用程序或网址链接会打开。
- 4 如要查看网页，请按所需的链接。

电源控制小工具

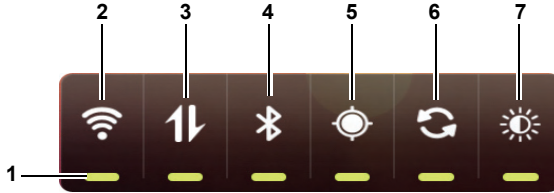

为节省电池电量，您可以选择不使用时禁用下面这些模式。





-
- 1 指明相应的模式已启用或禁用。
 - 2 按下时启用或禁用 WLAN 连接。
 - 3 按下时启用移动数据网络连接。
 - 4 按下时启用或禁用蓝牙。
 - 5 按下时启用或禁用**使用 GPS 卫星**模式，这可使定位精确到街道级别。此模式需要清晰的天空鸟瞰视图且电池电量充足。
 - 6 按下时启用或禁用自动同步模式，这可使手机通过 Dell Mobile Sync 自动同步您的百度数据。
 - 7 按下以调节显示屏的背光亮度。
-

管理智能手机设置

检查存储空间

按  →  → **设置** → **系统设置** → **存储**。屏幕上显示内部存储与 SD 卡的总容量和可用空间。



清除不必要的应用程序数据以释放存储空间

- 1 按  →  → **设置** → **系统设置** → **应用程序** → **管理应用程序**。
- 2 在**管理应用程序**列表中，按要清除其缓存或数据的应用程序。
- 3 在**应用程序信息**画面中，按**卸载**，或者按**存储**下方的**清除数据**或**移至手机存储**，以清除不必要的应用程序数据；按**缓存**下方的**清除缓存**以清除不必要的缓存。



清除此智能手机中的所有数据

 **小心：** 下列步骤将清除此智能手机中的所有数据和下载的应用程序。在继续之前，确保您已备份所有重要数据。

格式化 SD 卡：

- 1 按  →  → **设置** → **系统设置** → **存储**。
- 2 按**格式化 SD 卡**。
- 3 阅读警告后，按**格式化 SD 卡**。



格式化手机存储：

- 1 按  →  → **设置** → **系统设置** → **存储**。
- 2 按**格式化手机存储**以清除此智能手机内部存储器中的所有数据，如音乐和照片。
- 3 阅读警告后，按**格式化手机存储**。

安全取出 microSD 卡



 **小心：**如果在智能手机工作时取出 microSD 卡，可能造成数据丢失或应用程序错误。

 **小心：**强烈建议您在取出前先卸载 microSD 卡。

- 1 按  →  → **设置** → **系统设置** → **存储**。
- 2 按**卸载 SD 卡**。
- 3 从智能手机中取出 microSD 卡。

将您的智能手机恢复至出厂设置

 **小心：**下列步骤会将您的智能手机恢复至出厂设置并清除其中存储的所有数据，包括百度帐户和下载的应用程序。在复位智能手机之前，确保您已备份所有重要数据。

- 1 按  →  → **设置** → **系统设置** → **恢复出厂设置**。
- 2 选**格式化 SD 卡**以清除内部 SD 卡中的音乐、照片、以及其他数据。
- 3 按**重置手机**。
- 4 阅读警告后，按**清除全部内容**。

4 Internet

连接到网路



注意：本手册中介绍的网络应用程序的可用性和功能性因地域和软件版本不同而异。有关的详细信息，请参见应用程序的在线帮助。

为了浏览网络和访问基于网络的实用程序（如即时通讯），必须有下面一种数据网络连接：





- GPRS
- EDGE
- 3G
- HSPA
- WLAN

GPRS/EDGE/3G/HSPA

使用 GPRS、EDGE、3G 或 HSPA 连接到网路

此智能手机中安装 micro-SIM 卡后，支持 micro-SIM 卡服务提供商所提供的 GPRS、EDGE、3G 或 HSPA 网络。不过，这仅限于语音电话和短信。如有可用的 WLAN 连接，此智能手机会自动使用 WLAN 连接来访问 Internet。在 WLAN 连接结束之前，通过 GPRS、EDGE、3G 或 HSPA 建立的 Internet 连接暂时处于停用状态。

如要使用 GPRS、EDGE、3G 或 HSPA 数据网络连接到网路：



- 1 按  →  → **设置** → **无线和网络** → **WLAN 设置**，然后滑动 **WLAN** 开关以禁用 WLAN。
- 2 按  →  → **设置** → **无线和网络**，然后滑动 **蜂窝数据网路** 开关以启用数据连接。





注意：数据连接建立后，根据当前使用的是 GPRS、EDGE、3G 还是 HSPA 网络，相应的数据网络图标出现在状态栏中。有关如何识别数据网络图标的信息，请参见第 31 页的“状态栏”。

当您在本地网络之外时或者如果您希望登录到其他网络，可以设置此智能手机，使其搜索可用的网络。

手动选择一个新网络

- 1 按  →  → **设置** → **无线和网络** → **高级** → **运营商选择** → **搜索网络**。显示当前可用网络的列表。
- 2 手动从网络列表选择一个网络。

自动选择一个新网络

按  →  → **设置** → **无线和网络** → **高级** → **运营商选择** → **自动选择**。

无线局域网 (WLAN)

您可以通过 WLAN 将此智能手机连接到网路。

为了在此智能手机上使用 WLAN，您需要访问 300 英尺（100 米）范围内的无线接入点或“热点”。



注意：WLAN 信号的范围和质量会受到所连接设备的数量、网络结构、以及信号穿越的物体等的影响。

开启 WLAN 并连接到网络

- 1 按 **电源** → **三** → **设置** → **无线和网络** → **WLAN 设置**。
- 2 滑动 **WLAN** 开关以启用 WLAN。智能手机扫描可用的无线网络。
- 3 所发现的 WLAN 网络的网络名称和安全设置（开放式网络或 WEP/WPA/WPA2/WPS 安全网络）会显示在 **WLAN 网络** 列表中。滑动列表，按下以选择要连接到的 WLAN 网络。
- 4 输入密码（如需要），然后按**连接**以连接到 WLAN 网络。



注意：如要连接到具有有线等效加密（WEP）、WPA（无线保护访问）、WPA2 或 WPS（无线保护设置）等保护的

网络，您必须输入 WEP/WPA/WPA2/WPS 安全密钥才能获准访问该网络。除非将此智能手机恢复至其出厂默认设置，否则下一次连接到之前访问过的安全无线网络时，不需要再次输入 WEP/WPA/WPA2/WPS 密钥。





注意：此智能手机可以通过 WLAN 或移动网络（GPRS、EDGE、3G 或 HSPA）始终保持网络连接。不过，当 WLAN 连接和移动网络连接都可用时，WLAN 连接优先。





检查当前 WLAN 网络连接

从状态栏查看：

此智能手机连接到无线网络时，状态栏中的 WLAN 图标  指明信号强度（点亮的格数）。如果**无线和网络** → **WLAN 设置** → **网络通知**已启用，当智能手机在有效范围内发现可接入的 WLAN 网络时，状态栏中会显示



 图标。

从 WLAN 网络：

- 1 按  →  → **设置** → **无线和网络** → **WLAN 设置**。
- 2 按智能手机当前连接到的 WLAN 网络（标记着**已连接**）。打开一个窗口，其中显示 WLAN 网络的名称、状态消息、安全性、信号强度、连接速度、以及 IP 地址。

 **注意：** 如果希望断开智能手机与 WLAN 网络的连接，请在该窗口中按**不保存**重新恢复与该无线网络的连接时，您需要重新配置 WLAN 设置。

连接到另一个 WLAN 网络

- 1 按  →  → **设置** → **无线和网络** → **WLAN 设置**。检测到的 WLAN 网络显示在 **WLAN 网络**列表中。



 **注意：** 如要重新搜索可用的 WLAN 网络，在 **WLAN 设置**画面中，按菜单按钮  → **扫描**。

- 2 滑动 WLAN 网络列表，按要连接的网络的名称。

 **注意：** 如果您要连接的无线网络不在检测到的网络列表中，滑动到列表底部，按**添加 WLAN 网络**。输入 WLAN 网络设置，然后按**保存**。

使用飞行模式禁用所有连接

选择飞行模式会禁用所有移动 WLAN 连接。在严禁使用无线连接的场合，如在飞机上，此功能非常有用。

按  →  → **设置** → **无线和网络**，然后滑动**飞行模式**开关以启用或禁用飞行模式。

浏览网页

打开浏览器

按 。



使用浏览器控制栏



1 按网页地址字段，键入要访问的网页的地址。

2 按下时可添加书签。

转到网页

- 1** 在浏览器画面中，按画面上的网页地址字段。
- 2** 使用屏幕键盘键入网页地址。在您键入地址时，显示匹配的网页地址。
- 3** 按画面上显示的一个地址以直接转到该网页；或者键入完整网页地址，然后按百度输入法上的  或按浏览器控制条上的 .

查看网页

网页导航

在屏幕上水平或垂直滑动手指可滚动和查看网页的特定区域。

放大网页

在屏幕上反向移开两个手指可放大网页的特定区域。

缩小网页

在屏幕上相向移近两个手指可缩小网页的特定区域。

查看下一页或上一页

按返回按钮←查看上一页；

按三→前进查看下一页。

打开新窗口

按三→新窗口。打开一个新的浏览器窗口，并显示首页。

复制网页上的文本

您可以复制网页上的文本并粘贴到电子邮件、短信或彩信中。

- 1 转到要从其复制文本的网页。
- 2 找到要复制的文本，然后按菜单按钮三→更多→选择文本。
- 3 将手指置于要复制的文本的起始位置，然后拖动到要复制的文本的结束位置。复制的文本以蓝色高亮显示。
- 4 从屏幕上移开手指。
- 5 再按一次高亮显示的文本，然后按复制。
- 6 如要将文本粘贴到电子邮件、短信或彩信中，请按住信息或电子邮件画面上的文本字段，然后按弹出菜单中的粘贴。





使用下载

允许下载网络应用程序

 **小心：**从网络下载的应用程序可能来自未知来源。为保护您的智能手机和个人数据，只应从可信来源（如应用程序商店）下载应用程序。

为下载网络应用程序，需启用此智能手机的下载功能。

- 1 按  →  → **设置** → **系统设置** → **应用程序**。
- 2 滑动**未知来源**开关以允许安装非电子市场提供的应用程序。
- 3 当显示**注意**对话框时，按**确定**。

安装应用程序

- 1 在浏览器画面中，按要下载的应用程序。
- 2 显示应用程序详细信息画面。阅读应用程序的详细信息，如费用、总评、用户评论、开发者联系信息等。
- 3 如要安装应用程序，请选择**安装**（免费应用程序）或**购买**（需购买的应用程序）。

检查下载

在浏览器画面中，按  → **更多** → **下载内容**。

配置浏览器设置

在浏览器画面中，按  → **更多** → **设置** 以调整浏览器设置。

电子邮件

您可以在此智能手机上创建基于 Web 电子邮件服务的 POP3、IMAP 和 Exchange ActiveSync 电子邮件帐户。

打开电子邮件应用程序





按  →  → 。

设置电子邮件帐户

- 1 在**设置电子邮件**画面中，按要添加的电子邮件帐户。
- 2 键入电子邮件地址和密码、电子邮件帐户的描述、以及您希望在发送的电子邮件中显示的名称，然后按**下一步**。
- 3 按照屏幕上的说明完成设置。

如要创建另一个电子邮件帐户，请按  → **设置** → **添加新帐户**。

撰写和发送电子邮件

- 1 按  →  → 。
- 2 按 。
- 3 在**收件人**字段中键入收件人的电子邮件地址。在您键入信息时，匹配的联系人显示在屏幕上。按匹配的联系人以自动添加电子邮件地址，或者继续键入完整的电子邮件地址。如果向多个收件人发送电子邮件，请用逗号分隔这些电子邮件地址。您可以根据需要添加多个收件人。
- 4 键入主题。

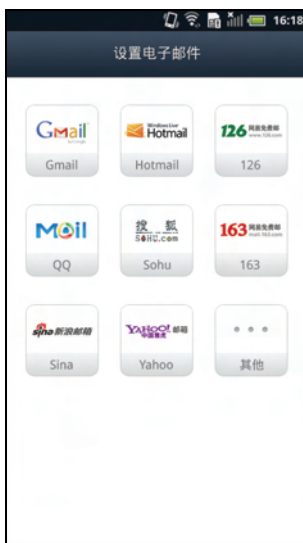

5 撰写您的电子邮件。

6 按  以发送电子邮件。



注意：如要将电子邮件保存为草稿以便在以后修改使用，请按

 取消

→ 另存为草稿。

删除电子邮件

- 1 在电子邮件帐户收件箱中，按**编辑**。
- 2 按全选或按要删除的电子邮件旁边的复选框。
- 3 按**删除**。
- 4 按**确定删除所选邮件**以确认删除电子邮件。

编辑电子邮件设置

如要访问电子邮件帐户设置，请执行下面一项操作：

- 按  →  →  →  → **设置**。
- 按  →  → **设置** → **邮件**。

百度应用程序

您的 Dell Streak Pro 是基于百度·易移动终端软件平台，百度·易是深度整合了百度核心技术及服务的智能终端软件平台。

此智能手机预装多个百度应用程序。您可能需要拥有一个百度帐户，才能使用这些应用程序。

 **注意：** 为了连接到网络，必须有活动的 WLAN 或移动数据网络连接（GPRS、EDGE、3G 或 HSPA）。有关为此智能手机配置网络连接的详细信息，请参见第 59 页的 "连接到网路"。

易商店

您可以使用易商店向此智能手机中下载并安装应用程序和游戏。

 **注意：** 从易商店下载的应用程序有可能不支持画面方向自动切换至横向或纵向。

打开易商店

1 按  →  → 。

2 使用您的百度帐户登录易商店。如果您没有百度帐户，可以按  → **登录帐户** 以创建一个帐户。



1 按**最新应用**或**最热应用**可基于这些类别对应用程序进行排序。

2 按一个应用程序图标可以查看该应用程序的信息。

- 3
- 按**特别推荐**可以查看推荐的应用程序。
 - 按**分类浏览**可以选择您希望显示的应用程序类别。

4 按**搜索**可以在应用程序商店中搜索应用程序或游戏。



5 按**下载更新**可以查看您下载的项目和更新。

下载和安装应用程序或游戏

- 1 滚动并浏览所列出的应用程序或游戏，找到所需的应用程序。
- 2 按要下载和安装的应用程序或游戏。
- 3 在应用程序详细信息画面中，您可以阅读应用程序或游戏的简介、用户评价和评论、以及开发者信息。

- 4 在应用程序详细信息画面中，按**下载**以开始下载和安装。应用程序的下载画面显示下载进度。

 **注意：** 如果应用程序需要访问此智能手机中的任何数据或功能，市场会显示应用程序能访问的信息。按**确定**按钮开始下载和安装。

 **注意：** 在安装过程中，状态栏的通知区域中会显示下载图标 。按状态栏的通知区域可以打开通知面板并检查下载进度。

 **注意：** 如要停止下载一个应用程序，请在该应用程序的下载画面中按**取消下载**。

- 5 应用程序下载并安装到此智能手机中后，下载完成图标  出现在状态栏的通知区域中。

打开一个应用程序或游戏

从易商店画面：

- 1 按**下载**标签。
- 2 在列表中按已安装的应用程序。
- 3 按**打开**按钮。所选的应用程序开始运行。

从主应用程序画面：

- 1 按**三**→**管理应用程序**→**已下载**。
- 2 按应用程序的图标。

从状态栏：

- 1 向下拖动状态栏以查看通知面板，其中显示的下载完成图标  指明最新下载的应用程序。
- 2 按要打开的应用程序的名称。

卸载一个应用程序或游戏

- 1 在下载画面中，按**设置** → **系统设置** → **应用程序** → **管理应用程序**。
- 2 按**卸载**。
- 3 卸载完成后，您可以选择删除应用程序的原因。

百度地图

百度地图可帮助您找到当前位置，查看实时路况，以及获取目的地方向指引。此外，您还可以使用搜索工具在地图上或在街道视图中定位地址或名胜景点。

 **注意：**百度地图应用程序并未完全覆盖所有地点。



启用位置来源

为了使用百度地图来搜索所需的地点或查找您的当前位置，需启用我的位置来源：

- 1 按  →  → **设置** → **系统设置** → **定位服务**。
- 2 启用**使用无线网络**、**使用 GPS 卫星**、或两者都启用。

 **注意：**选择**使用 GPS 卫星**时，定位可以精确到街道级别。不过，此模式要求天空晴朗且电池电量充足。

打开百度地图

按  →  → **百度地图** 。

在地图上查看您的位置

在百度地图画面中，按 。

在地图上查找位置

- 1 在百度地图画面中，按 **三** → **搜索**。
- 2 通过键入来搜索：
 - a 在搜索框中键入要查找的地点。您可以输入一个地址、一个城市或国家（地区）、或者一种企业或组织类型（如“饭店”或“学校”）。
 - b 按搜索框上的 **Q**。

 **注意：**在您输入信息时，之前的搜索或匹配的位置出现在搜索框的下方。您可以按一个地点名称或地址，以在地图上显示该位置。
- 3 搜索结果在地图上用气球来标示。



-
- 1 按地点名称可查看该地点的地址、详细信息、以及评论（如有可用信息）。有关的详细信息，请参见第 73 页的“查看地点的详细信息”。
 - 2 按下时可查找附近的名胜景点。
 - 3 按下时可放大或缩小。
-

4 搜索结果用内含字母的标记来标示。

5 按下时可获取方向指引。

查看地点的详细信息

在地图视图中按一个地点名称时，出现下面的画面，并显示该地点的地址、详细信息、以及评论（如有）。

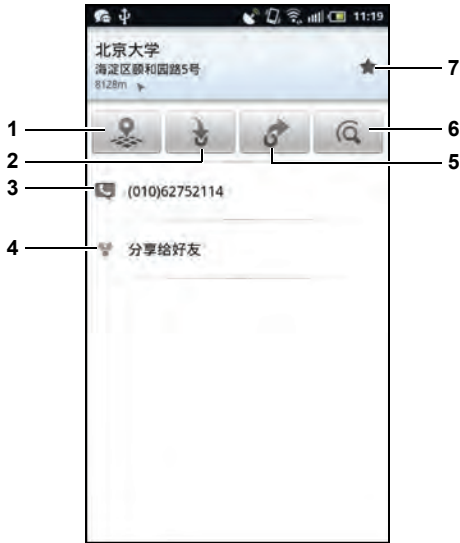

1 按下时显示地图视图。

2 按下时可获取如何到达此位置的方向指引。

3 按下时可拨打此地点的号码（若有）。

4 按下时可与您的好友分享此位置。

5 按下时可获取从此位置到目的地的方向指引。

6 按下时可查找附近的名胜景点。

7 按下时将位置加到收藏夹。

在地图上移动

- 1 在屏幕上向各个方向滑动或拖动地图可查看所需的区域。
- 2 如果在浏览地图时看到一个名胜景点，按住该地点可以显示地址。



放大或缩小地图

按 **-** 缩小，按 **+** 放大。

切换地图图层

百度地图打开时显示默认的地图图层。您可以应用不同类型的图层，以在地图上查看更多信息或图像。

- 1 按 **三** → 图层。
- 2 在图层菜单中，按所需的图层，以便在地图上显示该图层。

获取方向指引

您可以使用百度地图来获取目的地方向指引。

- 1 在查看地图时：

按  或者按 **三** → **路线**。

- 2 在第一个文本框中输入起点，在第二个文本框中输入您的目的地。

 **注意：**在默认情况下，您的当前位置是起点，您在地图上找到的地点是目的地。

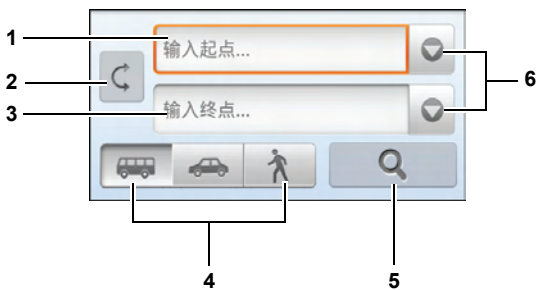

1 起点

2 调换起点和目的地

3 目的地

4 选择您前往目的地的方式：自驾、公共交通、或步行。

5 按下时显示方向指引。

6 按下时可将您的当前位置、或地图上的一个地点设为起点或目的地。



3 按 。显示目的地方向指引。

4 按 **三** → **查看地图**，或者按列表中的一个方向指引，以在地图上显示方向或路线。

清理地图

按三→**清空结果**。所有搜索结果、方向指引和路况等均从地图上删除。

身边

按📍→→**身边**。

身边自动检测您的当前位置，并向您提供关于附近饭店、商场、休闲场所、宾馆、名胜等的指南。



- 1 按下以选择一个类别。
- 2 在地点列表中，按所需的地点以查看更多信息。

百度空间

利用百度空间，您可以与好友在百度上互动。



如要打开该应用程序，请按📍→→**百度空间**。

百度宝箱

百度宝箱是百度的一项服务，可将您的文件保存到云端存储中。利用百度宝箱帐户，您可以方便地从您的智能手机或电脑访问这些文件，甚至可以向您的好友共享文件。

 **注意：**第一次使用百度宝箱时，您必须注册百度帐户并绑定您的电话。

打开百度宝箱

按  →  → 百度宝箱 。





-
- 1 按下时可将文件上传到百度宝箱。
 - 2
 - 此区域列出您的百度宝箱帐户下的文件夹。
 - 按一个文件夹可以查看文件，按一个文件可以打开该文件。
 - 3
 - 按**我的文件**可查看您帐户下的文件和文件夹。
 - 按**我的分享**可查看您向好友共享的文件和文件夹。
 - 按**公共文件**可查看您公开共享的文件和文件夹。
 - 按**传输列表**可查看您上传到百度宝箱或从百度宝箱下载的文件。
-

管理文件夹

- 1 在我的文件画面中，按 。
- 2 选择文件夹。
- 3 按下面一个选项：
 - **下载：**将文件夹下载到您的智能手机。
 - **共享：**向您的好友共享文件夹。
 - **公开：**将文件夹设为公开文件夹，任何人均可访问其中的文件。
 - **删除：**删除文件夹及其中的所有文件。

编辑百度宝箱设置

- 在百度宝箱画面中，按  → **设置**。
- 按  →  → **设置** → **我的文件设置**。

手机充值



利用“手机充值”，您可以为可充值的 micro-SIM 卡充值。

如要打开此应用程序，请按  →  → **手机充值** 。

易阅

利用易阅，您可以在手机上阅读电子书籍。

打开易阅





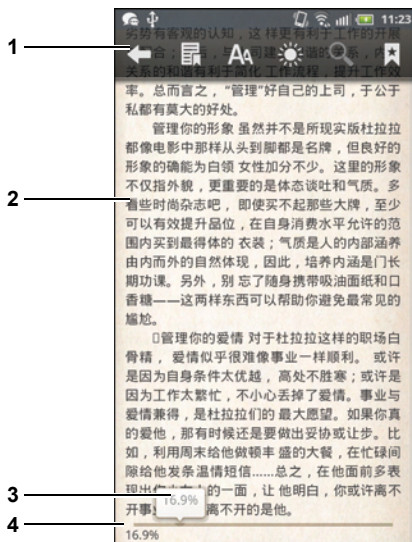

按  →  → **易阅** 。

阅读电子书

- 1 在阅读器画面中，按一个类别：**最近阅读**、**最近添加**或**本地图书**。
- 2 从书架上选择一本电子书，然后按下以打开它。



- 1 按一下屏幕可显示这些图标。

- 按  时返回前一画面。
- 按  可以查看您的书签。
- 按  可以改变字体大小以及字体类型。
- 按  可以调整屏幕亮度。
- 按  可以在电子书中搜索字词。
- 按  可以将一个页面加为书签。

- 2 向右或向左滑动手指可分别翻到上一页或下一页。

- 3 拖动滑条可转到电子书中的其他位置。

- 4 指明在电子书中的当前位置。



编辑易阅设置

- 在阅画面中，按 **三** → **设置**。
- 按 **☰** → **三** → **设置** → **易阅**。

贴吧

利用贴吧，您可以搜索所感兴趣的关键词，以及在主题交流社区发布自己的信息和想法。



打开贴吧

按 **☰** →  → **贴吧** 。

掌上百度

利用掌上百度，您可以使用百度的多项服务，包括在线地图、新闻搜索、财务门户等。

打开掌上百度

按 **☰** →  → **掌上百度** 。



同步您的百度数据

通过网络连接，此智能手机可以与您的电脑或您用来访问百度帐户的任何其他设备同步您的百度数据，包括日历以及联系人。

选择要同步的应用程序

- 1 按 **☰** → **三** → **设置** → **系统设置** → **帐户与同步**。
- 2 在**常规同步设置**条下方，按下以选择**背景数据**，以使用所有同步选项。
- 3 在**常规同步设置**条下方，按下以选择**自动同步**，以便让设备自动同步所选的数据。
- 4 在**管理帐户**条下方，按下您的帐户以选择您希望智能手机自动同步的数据：**联系人**或**日历**。

 **注意：**如果您希望手动同步各个应用程序，请按下以清除**自动同步**复选框，然后按一个数据选项以开始同步所选的数据。如要手动同步所有数据，请按**☰**→**立即同步**。

 **注意：**正在同步数据时，同步图标  出现在状态栏中，同步图标  出现在正在同步的数据的选项上。



 **注意：**如要添加和同步更多帐户，请按**添加帐户**，然后按照屏幕上的说明继续操作。

5 应用程序

相机

此智能手机配备一个 800 万像素的相机，它具有自动变焦功能，可拍摄并共享高质量的照片和视频。

启动相机并使其进入照片模式

按  →  → 相机 。

相机控制

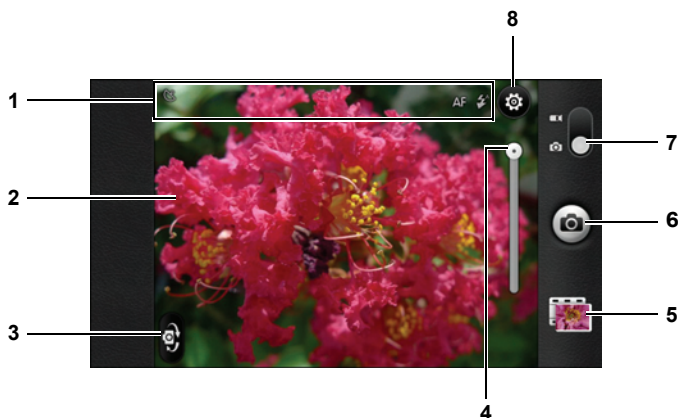

1 拍摄设置指示标。

注意：指示标因拍摄设置不同而异。

2 取景屏幕。

3 按下以切换使用前部相机或后部相机照。

4

- 按取景屏幕以显示缩放控制。
- 滑动缩放控制以放大或缩小景物。

5 按拍摄的照片的缩略图可以查看和管理该照片。

-
- 6 屏幕快门按钮。拍摄照片：
- 1 在取景屏幕中选取拍摄主体。
 - 2 如要调整缩放，请按取景屏幕以显示缩放控制，然后滑动滑条以放大或缩小图像。
 - 3 按屏幕快门按钮然后松开，以拍摄照片。
- 注意：**为了在拍摄微距照片等情况下达到最佳对焦效果，可以按住屏幕快门按钮以使用自动对焦模式。接下来，在按住屏幕快门按钮的情况下，松开即可拍摄照片。
-
- 7 拖动此屏幕开关可切换相机模式（拍摄照片）和摄像机模式（拍摄视频）。
-
- 8 按下时显示拍摄设置指示器。参见第 83 页的“调整拍摄设置”。
-

 **注意：**如要更改相机设置，也可以按 **三** → **设置** 进入相机设置菜单。

调整拍摄设置

在相机画面中，按  显示拍摄设置指示器。

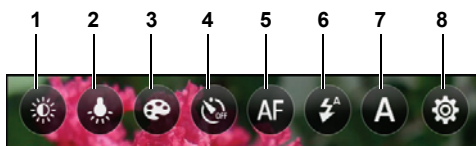

-
- 1
- 按下时可调整亮度设置。
 - 向上拖动滑条时提高相机亮度，向下拖动时降低相机亮度。
-
- 2 按下时可选择所需的白平衡设置。
-
- 3 按下时可选择所需的颜色效果。
-
- 4 按下时可设置拍照前的延时。
-
- 5 按下时可选择所需的对焦模式。
-
- 6 按下时可选择所需的闪光模式。
-
- 7 按下时可选择所需的取景模式。
-
- 8 按下时显示 / 隐藏拍摄设置指示器。
-

管理照片

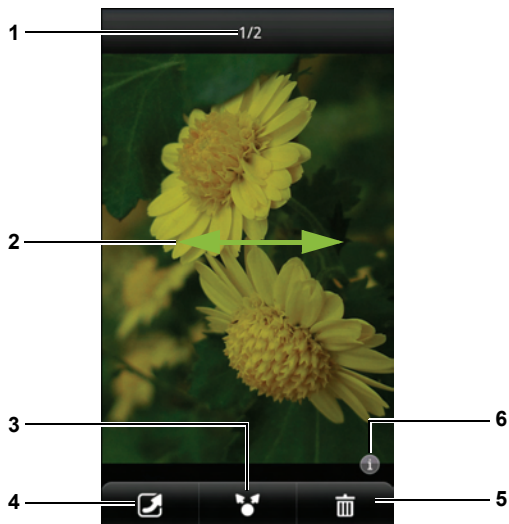

- 1 显示当前照片编号 / 照片总数。
- 2 水平滑动以查看上一张或下一张照片。
- 3 按下时可选择照片共享方式。
- 4 按下时可 will 照片设为联系人的大头像或设为主画面的壁纸。拖动选框以裁剪所需的部分作为壁纸。
- 5 按下时可从智能手机中删除照片。
- 6 按下时可查看照片的详细信息。

启动摄像机模式

按 → → 相机 ，然后按 从相机画面 切换到摄像机画面 。

摄像机控制



-
- 1 取景屏幕。
 - 2 按下时切换使用前部相机或后部相机录制视频。
 - 3 按最后拍摄的视频的缩略图可以播放和管理该视频。
 - 4 按下时开始或停止录制。
 - 5 拖动此屏幕开关可切换相机模式（拍摄照片）和摄像机模式（拍摄视频）。
 - 6 按下时显示录制设置指示器。参见第 86 页的 "调整录制设置"。
 - 7 录制设置图标。

注意：图标因录制设置不同而异。

调整录制设置

在摄像机画面中，按  显示录制设置指示器。



-
- 1 按下时可选择所需的颜色效果。
 - 2 按下时可选择所需的白平衡设置。
 - 3 按下时可开启或关闭闪光。
 - 4 按下时显示 / 隐藏拍摄设置指示器。
-

管理视频

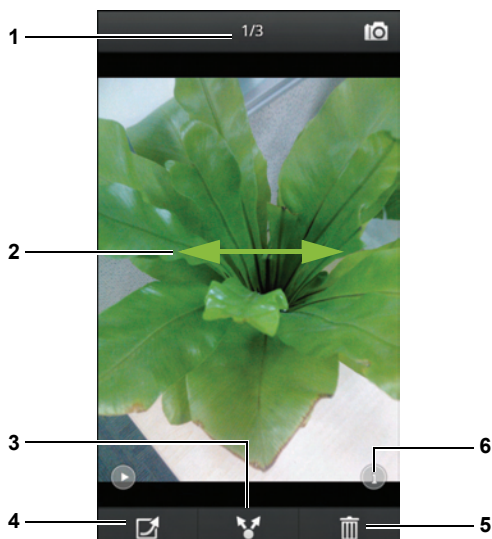

-
- 1 显示当前视频编号 / 视频总数。
 - 2 水平滑动以查看上一个或下一个视频。
 - 3 **共享：**按下时可选择视频共享方式。
-

4 按下时可将照片设为联系人的大头像。

5 按下时可从智能手机中删除视频。

6 按下时可查看视频的详细信息。

将文件复制到手机存储或从手机存储复制文件

此智能手机中的文件存储在手机存储内。如要在此智能手机和电脑之间交换照片、视频、音乐和其他文件，可以使用随附的 **USB** 线将智能手机连接到电脑，从而将手机存储用作一个 **USB** 磁盘。

将手机存储设为 **USB** 磁盘

- 1 将 **USB** 线的一端连接到智能手机上的 **micro USB** 接口，另一端连接到电脑上可用的 **USB** 接口。
- 2 **USB** 通知图标  出现在通知区域的状态栏中。
- 3 向下拖动状态栏，在随后打开的通知面板中，按 **USB 已连接**。
- 4 如要在电脑和手机存储之间复制文件，按 **可移动磁盘** → **确定** → **确定**。
- 5 在电脑上打开**我的电脑**窗口，找到相对应的可移动驱动器。接下来，将所需的文件（如音乐或照片）从另一个磁盘 / 文件夹复制到可移动磁盘，或者反之。



关闭 **USB** 存储

当手机存储用作 **USB** 磁盘时，您将无法使用此智能手机中涉及到手机存储文件保存或检索的那些应用程序，如相机或音乐播放。当智能手机连接到电脑时，您需要关闭 **USB** 存储，智能手机才能识别手机存储。

关闭 USB 存储功能：

- 1 向下拖动状态栏以打开通知面板。
- 2 按**可移动磁盘**。
- 3 按**仅充电**或**PC 套件**。

下载 PC 套件：

您可以从 http://yi.baidu.com/pc_suit.html 下载 PC 套件。

使用 PC 套件，您可以进行

- 1 应用程序安装
- 2 音乐下载与管理
- 3 手机视频下载和转码
- 4 联系人、短信和应用程序备份
- 5 在电脑上收发短信
- 6 联系人管理和导入导出
- 7 手机屏幕截图

蓝牙

蓝牙是一项短距离无线通讯技术，可使此智能手机通过无线网络连接到其他启用了蓝牙的设备。

此智能手机中的蓝牙有三种不同的运行模式：

打开	蓝牙开启。此智能手机可以检测工作范围内的蓝牙设备，但不会被它们发现。
可检测	蓝牙开启，其他蓝牙设备可以检测到此智能手机。
关闭	蓝牙关闭。此智能手机无法通过蓝牙来发送和接收数据。

开启蓝牙并使智能手机可被发现

- 1 按 **Home** → **三** → **设置** → **系统设置** → **蓝牙**。
- 2 如要开启蓝牙，请滑动**蓝牙**开关。蓝牙图标  出现在状态栏中。

- 3 滑动**可检测性**开关，以使附近的其他蓝牙设备能识别此智能手机。



与蓝牙设备配对和建立连接

- 1 按 **电源** → **三** → **设置** → **系统设置** → **蓝牙**。

- 2 如要开启蓝牙，请滑动**蓝牙**开关。此智能手机开始扫描工作范围内的蓝牙设备，然后在**蓝牙设备**区域中显示所有检测到的设备。

 **注意：**如要检测更多设备，可以按**扫描查找设备**。

- 3 如要连接到一个设备，请按该设备的名称。
- 4 可能会提示您输入验证密码。在两个设备上输入相同的密码，或者输入由设备制造商提供的密码。请务必阅读所配对设备的文档，以确认其是否需要默认密码。
- 5 配对成功时，在配对设备的下方显示**已配对但未连接**。



 **注意：**此消息表示配对成功，但具体内容因所配对设备的类型不同而异。例如，如果配对设备是蓝牙耳机，会显示消息**已连接到手机音频**或**已连接到手机和媒体音频**，蓝牙连接图标  出现在状态栏中。

 **注意：**如要使用蓝牙耳机拨打和接听电话或收听音乐，需将耳机与此智能手机配对。



 **注意：**配对是一次性过程。一旦此智能手机与另一个设备成功配对，则无需再次输入密码即可识别该设备。





结束蓝牙连接

- 1 按  →  → **设置** → **系统设置** → **蓝牙**。
- 2 按住已连接设备的名称。
- 3 在弹出菜单中，按**取消配对**。



终止配对关系

- 1 按  →  → **设置** → **系统设置** → **蓝牙**。
- 2 按住已配对设备的名称。
- 3 在弹出菜单中，按**取消配对**，以清除与该设备的所有配对信息。希望恢复与该设备的蓝牙连接时，需要再次输入密码。

更改此智能手机的蓝牙名称

- 1 确保您已在此智能手机上开启蓝牙（状态栏中的  图标表示蓝牙已启用）。
- 2 按  →  → **设置** → **系统设置** → **蓝牙** → **设备名称**。
- 3 输入一个名称，以便在使用蓝牙建立连接时识别此智能手机。
- 4 按**确定**。

照片和视频

如要查看和管理此智能手机中存储的照片和视频，请按  →  → **图库**





图库应用程序显示此智能手机的内部存储和 **microSD** 卡中存储的照片和视频。

隐藏或删除照片

所有照片和视频按日期、来源或存储文件夹，以重叠的缩略图形式分组存放在各个相册中。例如，使用此智能手机的相机所拍摄的照片分组在**相机**，而下载的照片分组在**下载**。

- 1 按 。
- 2 按复选框 选择相册。
- 3 如要对全相册执行相同的任务，可以按下**全选**。
 - 如要隐藏所选的相册，请按**隐藏**。
 - 如要删除相册，请按**删除**。





浏览照片和视频缩略图

- 1 按相册以显示其中所有照片和视频的缩略图。
- 2 如要选择缩略图，请按 ，然后按复选框 ；如要对全部缩略图执行相同的任务，可以按下**全选**选择所有缩略图。
 - 如要分享所选的照片或视频，请按**分享**。
 - 如要删除所选的照片或视频，请按**删除**。



显示全屏照片

按所需的照片缩略图可以显示全屏照片。

- 滑动照片可以查看上一张或下一张照片。
- 如要显示照片查看控制，可以按照片上的任意位置。
- 如要将照片设为联系人图标或壁纸，请按 。
- 如要通过蓝牙、电子邮件、开心网、短信、新浪微博等发送所选的照片或视频，请按 。
- 如要删除所选的照片或视频，请按 。
- 如要开始放映幻灯片，请按 。
- 如要放大或缩小照片，您可以：
 - 用两个手指按住照片，然后反向移动手指可放大照片，相向移动手指可缩小照片。
 - 如要放大或缩小照片的特定区域，可以按两次该区域。
 - 照片已经放大时，在屏幕上滑动或拖动放大的照片，直至显示所需的区域。

播放视频

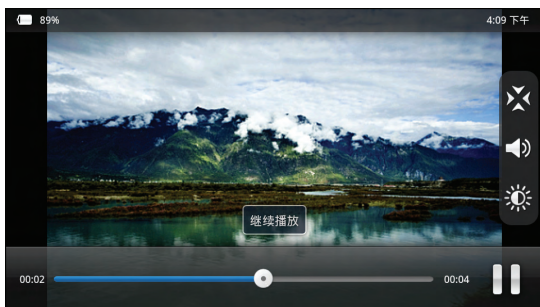

- 1 按视频缩略图可以开始播放该视频。
- 2 按视频控制按钮（在屏幕底部）以快退、暂停或快进视频剪辑。



音乐

打开音乐

百度 ting，是为用户提云端正版高品质的音乐线上畅听与下载的服务。

按  →  → 百度 ting 。

显示本地曲库画面，并通过全部歌曲、最近添加、文件目录和歌手列表等标签分组显示音乐文件。您可以按标签以显示所需的类别。



选择歌曲

- 1 按类别以查看其中的列表。
- 2 在类别内滑动列表，直至找到您要播放的音乐。例如，根据歌手来选择音乐：
 - a 按歌手。显示一个按字母排序的歌手列表。
 - b 滑动列表，按歌手的名称。出现一个列表，列表中按专辑名称显示该艺术家的歌曲。
 - c 按一个音乐文件以打开音乐播放画面并播放音乐。

控制音乐播放

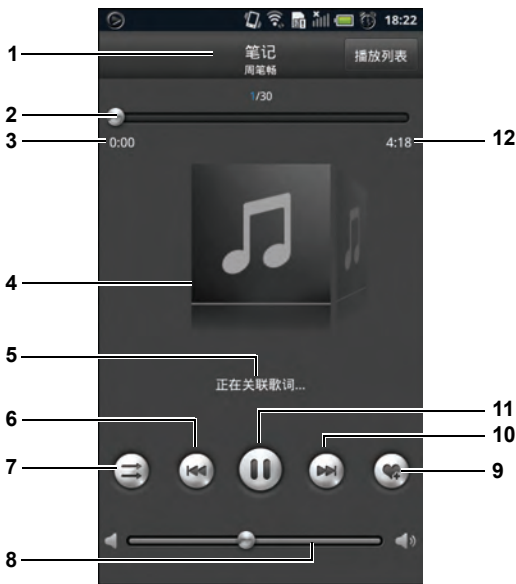

- 1 所播放歌曲的相关资讯，如：歌曲名称、专辑，以及歌手。
- 2
 - 按播放控制条可转到歌曲的任意位置。
 - 向前拖动和滚动播放控制条可快进歌曲。
 - 向后拖动和滚动播放控制条可快退歌曲。
- 3 当前播放时间。
- 4 专辑的封面图像（如果有）。
- 5 所播放歌曲的歌词信息。
- 6
 - 如果歌曲已播放两秒以上，按下时转到歌曲起始位置。
 - 如果歌曲已播放时间不足两秒，按下时播放上一首歌曲。
- 7 按下时开启或关闭随机模式。
- 8 向左拖动和滚动音量控制条可减小音量，向右可增大音量。
- 9 按下时可将当前歌曲添加到收藏中。
- 10 按下时播放下一首歌曲。
- 11 按下时暂停或继续播放。
- 12 歌曲的持续时间。

 **注意：**按音量增大按钮或音量减小按钮来调节播放音量。

制作手机铃声

- 1 在音乐列表画面中，按所需的标签。
- 2 在屏幕上滑动，直至找到您要设为手机铃声的歌曲。
- 3 按 。
- 4 按**用作手机铃声**。



删除歌曲

- 1 在音乐列表画面中，按所需的标签。
- 2 在屏幕上滑动，直至找到您要删除的歌曲。
- 3 按 。
- 4 按**删除**。
- 5 按**确定**确认删除曲。

日历

使用日历来安排和管理事件、会议和约会。



打开日历

按  →  → 日历 。

计算器

利用计算器，您可以在手机上执行简单的算术运算。





打开计算器

按  →  → 计算器 。

时钟

利用时钟，您可以查看特定城市的世界时间、设置闹钟，或者将此智能手机用作秒表或定时器。

设置闹钟



- 1 按  →  → 时钟 。
- 2 按 **闹钟** → 。
- 3 设置时间。
- 4 如要设置重复模式，请按**重复**。按一个或多个选项，然后按**确定**。
- 5 如要设置铃声，请按**铃声**。按一个选项，然后按**确定**。
- 6 如要输入闹钟标签，请按**标签**。
- 7 完成所有设置后，按**完成**。



下载内容

使用下载内容来查看或删除您已下载的内容。



打开下载内容

按  →  → 下载内容 。

天气

利用天气，您可以查看所在地的天气状况。



打开天气

按  →  → 天气 。

记事本

使用记事本来记录便笺，如同使用真的记事本一样。



打开记事本

按  →  → 记事本 。

金山词霸

利用金山词霸，您可以通过词典条目搜索英文或中文字词或短语的含义。



打开金山词霸

按  →  → 金山词霸 。

文件管理

利用文件管理，您可以浏览和管理此智能手机及存储卡中的内容。

打开文件管理



按  →  → 文件管理 。

收音机

您可以利用收音机来收听调频广播。

 **注意：** 您必须连接耳机才能使用此功能。

打开收音机

按  →  → 收音机 。

开心网

在开心网上，您可以查看好友的活动，玩网络游戏，在网上发布其他信息。

如要打开此应用程序，请按  →  → 开心网 。

新浪微博



利用新浪微博，您可以查看网络上的最新新闻以及其他信息。

如要打开此应用程序，请按  →  → 新浪微博 。

6 自定义您的 Dell Streak Pro 智能手机

您可以使用**设置**菜单中的可用选项来自定义此智能手机。

更改显示设置

- 1 按  →  → **设置** → **外观和亮度**。
- 2 按所需的项目。
- 3 如要启用或禁用一个设置，请滑动开关。

自动调整亮度	启用时，此智能手机根据环境光线条件自动调整屏幕亮度。 注意： 如果禁用 自动调整亮度 ，会显示下面的亮度滑条，让您手动调整亮度设置。水平拖动亮度滑条，或者按滑条上所需的位置。滑条上高亮条的长度决定屏幕亮度。
墙纸	从 图库 中选择要设为壁纸的图片，在 动态壁纸 中选择预设的动态壁纸，或者在 壁纸 中选择预设的壁纸图像。
高级	按下时可调整以下设置： <ul style="list-style-type: none">• 自动旋转屏幕： 若启用，则在您旋转智能手机时，画面方向切换至横向或纵向。• 动画： 将智能手机设置为在打开和关闭窗口时播放动画。

更改声音和铃声设置

- 1 按 **⌘** → **≡** → **设置** → **声音**。
- 2 滑动列表以找到并按下所需的选项。
- 3 如要启用或禁用一个设置，请滑动开关。

静音设置

静音模式	使媒体和闹钟之外的所有声音静音。
振动	将此智能手机设为在静音模式下振动。

来电设置

铃声	选择所需的来电铃声。
铃声音量	拖动滑条以调节手机铃声音量。

短信设置

铃声	选择所需的彩信通知铃声。拖动滑条以调节彩信通知铃声音量。
铃声音量	拖动滑条以调节手机铃声音量。

通知

拖动滑条以调节其他通知的铃声音量。

反馈

按键操作音	若启用，则在您使用屏幕拨号键盘拨号时发出声音。
选择操作音	若启用，则您按下屏幕以选择项目时发出声音。
屏幕锁定提示音	若启用，则在屏幕锁定和解锁时发出声音。
触感	若启用，当在特定情况下按下屏幕上的一些按钮时，智能手机振动。

手动设置日期、时间和时区

- 1 按 **⌘** → **≡** → **设置** → **日期和时间**。
- 2 滑动列表以找到并按下所需的项目。
- 3 如要启用或禁用一个设置，请滑动开关。

自动	启用时，此智能手机使用由移动网络提供商提供的日期、时间和时区。
设置日期	<ol style="list-style-type: none">1 滑动月、日和年等字段以调整月、日和年。2 按确定确认日期。
选择时区	为此智能手机选择代表时区的城市或地区。按 ≡ 可根据字母顺序或时区，对时区列表进行排序。
设置时间	<ol style="list-style-type: none">1 滑动时 (AM/PM) 和分字段以设置时间。2 按确定确认时间。
使用 24 小时格式	禁用此设置时，以 12 小时格式显示时间。
选择日期格式	选择在显示日期时所使用的格式。

设置语言

- 1 按 **⌘** → **≡** → **设置** → **语言和键盘** → **选择语言**。
- 2 从所示的语言列表中选择您使用的语言。

设置电池模式

- 1 按 **⌘** → **≡** → **设置** → **系统设置** → **电池管理**。
- 2 从电池模式列表中选择所需的模式以节省电量。

7 保护您的 Dell Streak Pro 智能手机

使用数字密码保护智能手机的数据

您可以使用密码锁定触摸屏，防止未经允许访问数据，从而保护智能手机的数据。

- 1 按 **电源** → **三** → **设置** → **系统设置** → **锁屏** → **设置屏幕锁定** → **数字**。
- 2 在**选择您的数字密码**画面的文本框中，键入密码。密码至少有 4 个字符。
- 3 按**继续**以继续操作。
- 4 再次输入密码以进行确认。
- 5 按**确定**。

如要使用密码解锁屏幕，请键入密码，然后按**确定**。

使用字符密码保护智能手机的数据

- 1 按 **电源** → **三** → **设置** → **系统设置** → **锁屏** → **设置屏幕锁定** → **密码**。
- 2 在**选择密码**画面的文本框中，键入密码。密码至少有 4 个字符，且必须有一个字母。
- 3 按**继续**以继续操作。
- 4 再次输入密码以进行确认。
- 5 按**确定**。

如要使用字符密码解锁屏幕，请键入密码，然后按**确定**。



使用 micro-SIM 锁定密码保护 micro-SIM 卡

您可以使用个人识别码 (PIN) 来保护您的 micro-SIM 卡，防止未经允许使用。启用 PIN 来锁定您的 micro-SIM 后，每次开启此智能手机时都需要输入 PIN，以便解锁您的 micro-SIM。

 **注意：** 如果您连续三次输入错误的 PIN，micro-SIM 卡将被永久锁定。您必须输入个人解锁码 (PUK) 才能解锁 micro-SIM 卡。如需获取 PUK，请与您的服务提供商联系。

 **注意：** 在 micro-SIM 未解锁的情况下，仍可拨打紧急电话。

启用 micro-SIM 卡 PIN

- 1 按  →  → **设置** → **系统设置** → **其它安全设置** → **设置 SIM 卡锁定**。
- 2 滑动 **锁定 SIM 卡** 开关以启用 micro-SIM 卡锁定。
- 3 使用屏幕键盘键入您的 micro-SIM 卡 PIN，然后按 **确定**。

更改 micro-SIM 卡 PIN

- 1 按  →  → **设置** → **系统设置** → **其它安全设置** → **设置 SIM 卡锁定** → **更改 SIM 卡 PIN**。
- 2 使用屏幕键盘键入旧的 micro-SIM 卡 PIN，然后按 **确定**。
- 3 键入新的 micro-SIM 卡 PIN，然后按 **确定**。
- 4 再次键入新的 micro-SIM 卡 PIN，然后按 **确定**。

8 故障排除

问题	可能的原因	可能的解决办法
电话相关问题		
micro-SIM 卡错误	micro-SIM 卡工作不正常或损坏。	委托您的服务提供商对 micro-SIM 卡进行检测。
	micro-SIM 卡可能插入不当。	正确插入 micro-SIM 卡。
	micro-SIM 卡的金属接点可能有灰尘或污渍。	用柔软干布清洁 micro-SIM 卡的金属接点。
接收不良	您当前位置的网络信号可能太弱。例如，网络信号无法有效到达高楼附近或地下室。	移动到网络信号接收良好的地方。
	目前网络可能繁忙。例如，在网络高峰时段，网络可能无法处理太多电话。	等待一段时间后重新拨打电话。
	您可能距离服务提供商的基站太远。	向您的服务提供商索取服务区地图。

问题	可能的原因	可能的解决办法
无法拨出电话	micro-SIM 卡可能未插入。	在您的智能手机中安装有效的 micro-SIM 卡。
	信号太差。	移动到开阔的地方；如果您在室内，移到窗户旁边。
	您的智能手机处于飞行模式，关闭了无线连接。	按住电源按钮，然后按 打开飞行模式 选项将其关闭。
	您启用了固定拨号号码。	按  →  → 设置 → 通话 → 固定拨号号码 。禁用 固定拨号号码 (FDN) 。
无法接听来电	信号太差。	移动到开阔的地方；如果您在室内，移到窗户旁边。
	您的智能手机处于飞行模式，关闭了无线连接。	按住电源按钮，然后按 打开飞行模式 选项将其关闭。
无法向智能手机中添加联系人	存储联系人的存储器已满。	从智能手机中删除不必要的联系人信息。
有回音或噪音	服务提供商的网络干线质量不良，或者本地电话线路质量不良。	结束通话，然后重新拨号。这样可能会切换到质量较好的网络干线或电话线路。
通话期间有噪音	您在通话期间可能靠近强电磁源，如电视机、微波炉等。	移动到其他地方，以避免干扰。
无法启用特定通话功能	您的服务提供商不支持这些功能，或者您未申请提供这些功能的服务。	与您的服务提供商联系。

问题	可能的原因	可能的解决办法
PIN 码被锁定	您连续三次输入了错误的 PIN 码。	与您的服务提供商联系。如果服务提供商提供 micro-SIM 卡的 PUK 码，使用 PUK 码解锁 micro-SIM 卡。
系统问题		
电池不充电	电池或电池充电器已损坏。	与经销商联系。
	智能手机的温度低于 0°C 或高于 45°C。	尝试在 0°C 到 45°C 的温度范围内对手机充电。
	电池与充电器之间接触不良。	检查 USB 线和充电插头是否连接正确。
无法开启智能手机	电池没电了。	对智能手机充电。
	智能手机的系统已损坏。	参见第 110 页了解解决办法。
	电池接点脏了。	请经销商帮助清洁接点。
待机时间缩短	服务提供商的系统配置会影响待机时间。	如果您所在区域的网络信号不佳，可暂时关闭您的智能手机。
	电池耗尽了。在低温环境中，电池使用时间会缩短。	请经销商帮助更换新电池。
	如果您无法连接到网络，此智能手机会不断地发送信号，以尝试找到基站。这样会消耗电池电量，明显缩短待机时间。	移动到能接入网络的地方，或者暂时关闭您的智能手机。
智能手机宕机	智能手机的系统已损坏。	同时按电源键和减小音量键 10 秒后松开，然后再按电源键以重新启动您的智能手机。

问题	可能的原因	可能的解决办法
短信问题		
无法发送或接收短信。	您的智能手机处于飞行模式，关闭了无线连接。	按住电源按钮，然后按 打开飞行模式 选项将其关闭。
	信号强度不够强。	尝试移动到信号接收效果好的地方。
无法发送或接收彩信。	您的智能手机处于飞行模式，关闭了无线连接。	按住电源按钮，然后按 打开飞行模式 选项将其关闭。
	彩信服务不可用。	向您的网络服务提供商申请彩信服务。
	您的彩信设置配置不正确。	检查您的网络连接，向网络服务提供商确认您的彩信设置配置是否正确。
	您智能手机的存储器中没有足够可用空间。	检查智能手机存储器中是否有足够空间。必要时，删除不需要的数据以释放空间。
无法发送或接收电子邮件。	网络连接或电子邮件设置配置不正确。	检查您的网络连接，向网络服务提供商确认您的电子邮件设置是否配置正确。



问题	可能的原因	可能的解决办法
网络问题		
无法连接到网络。	micro-SIM 卡无效。	与您的服务提供商联系。
	您不在网络服务区内。	向您的服务提供商了解服务区。
	信号太差。	移动到开阔的地方；如果您在室内，移到窗户旁边。
媒体问题		
我电脑中的 Windows Media Player 无法播放此智能手机拍摄的视频的声音。	此智能手机以 amr 格式录制视频声音。Windows media player 不支持 amr 格式。	使用带有 amr 解码器的视频播放器（如 QuickTime）播放视频。

如果您的智能手机因为系统文件损坏而无法开机，您可以复位此智能手机至默认状态。

将您的智能手机恢复至默认状态



小心： 下列步骤会将您的智能手机恢复至默认状态并清除其中存储的所有数据和下载的应用程序。在复位智能手机之前，确保您已备份所有重要数据。

- 1 同时按住增大音量按钮和电源按钮。
- 2 在设备震动之前，按  进入“恢复模式”。恢复模式菜单显示出来。
- 3 按音量按钮将高亮显示条移动到“擦除数据 / 恢复出厂状态”，然后按  进行选择。
- 4 按音量按钮将高亮显示条移动到“立即重新启动系统”，然后按  重新启动智能手机。



注意： 有关服务和联系信息，请访问：www.dell.com、www.dell.com.cn、或您所在国家 / 地区的其他 Dell 官方网站。

索引

A

按钮

增大音量 / 减小音量 14,15

B

百度地图 71

百度空间 76

百度搜索 55

拨打电话 35

C

充电 8

触摸屏 16

D

地图 71

电池

充电 8

电子邮件 66

调频收音机 99

短信 44

接收 47

撰写

MMS 45

SMS 44

F

飞行模式 62

G

故障排除 105

H

画面

方向 22

恢复出厂状态 58

J

记事本 98

计算器 97

键盘 50

金山词霸 98

禁用所有连接 62

K

- 开心网 99
- 控制 11
 - 触摸屏 16
- 快捷方式 22
 - 定义 22
- 卡盖
 - 打开 7

L

- 蓝牙 88
- 连接
 - WLAN 60
 - 移动网络 59
- 联系人 41
 - 查看 42
 - 添加 41
- 铃声 101

M

- microSD
 - 安装 7
 - 格式化 58
 - 关闭 USB 存储 87
 - 设为 USB 磁盘 87

P

- PIN
 - 更改 104
 - 启用 104

屏幕

- 关闭 / 开启 10

屏幕键盘 50

- 屏幕锁定
 - 密码 103
 - PIN 103

Q

- 清除所有数据 57

R

- 日历 97
- 日期 102

S

- 设置
 - 日期和时间 102
 - 声音和铃声 101
 - 显示 100
 - 语言 102

声音 101

时间 102

时区 102

时钟 97

手机充值 78

数据连接 59

搜索 55

T

- 弹出菜单 49
- 天气 98
- 贴吧 80
- 同步百度数据 80

W

- WLAN 60
- 网络
 - 连接 59
 - 应用程序 68
- 文件管理 99

X

- 下载 98
- 显示设置 100
- 相机 82
- 小工具
 - 百度搜索 55
- 新浪微博 99

Y

- 移动网络 59
- 易商店 68
- 易阅 78
- 音乐 94
 - 播放 95

- 删除歌曲 96
- 制作手机铃声 96

应用程序

- 导航 34
- 定义 22
- 清除数据 57

语言 102

Z

- 掌上百度 80
- 照片和视频 91
- 智能手机
 - 保护 103
 - 复位 58
 - 概述 11
 - 关闭 10
 - 开启 9
 - 设置 57
- 主画面
 - 自定义 26
- 状态栏 31
 - 图标 31
- 桌面 23

